

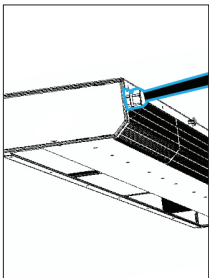

Typenübersicht BlueSeal Compact

| Länge | Gehäuse | Montageplatte | Kabelposition | | Spannung | Kabelspezifikationen | |
|--|---------|-----------------|------------------------|-----------------------------------|--------------|----------------------|--|
| Länge des Luftvorhangs (mm) | Compact | Umschlossen (E) | Links (L) / Rechts (R) | Vorn (F) / Seite (S) / Hinten (B) | 12V oder 24V | Kabellänge (m) | Kabeldicke in mm ² N = Normal = 2,5mm ² T = Stark = 4mm ² F = Flach = 2,5mm ² |
| Beispiel für die Typenbezeichnung eines Luftvorhangs BlueSeal Compact 1310mm mit umschlossener Montageplatte, mit rechts positioniertem Stromkabel, Vorn, 12V, 3 Meter langes Flachkabel | | | | | | | |
| 1310* | C- | E- | R | F- | 12- | 3 | N |

Kabelpositionen



Links Vorn (LF)
C-[.] -LF-[...]

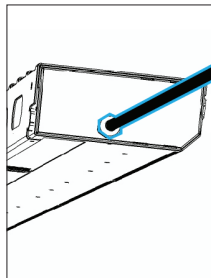

Links Seite (LS)
C-[.] -LS-[...]

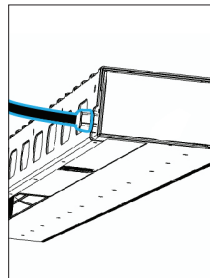

Links Hinten (LB)
C-[.] -LB-[...]

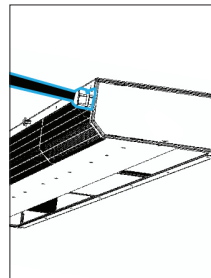

Rechts Vorn (RF)
C-[.] -RF-[...]

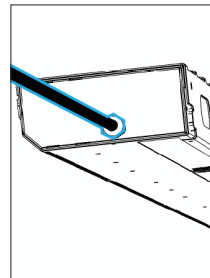

Rechts Seite (RS)
C-[.] -RS-[...]

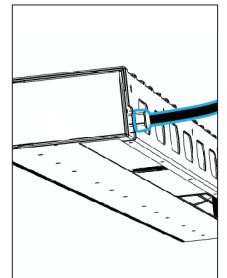

Rechts Hinten (RB)
C-[.] -RB-[...]

* BlueSeal-Luftvorhänge können je nach den Abmessungen Ihres Fahrzeugs auf die richtige Größe zugeschnitten werden, mit einer maximalen Länge von 2430mm.

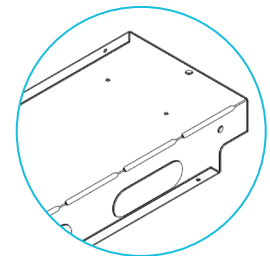
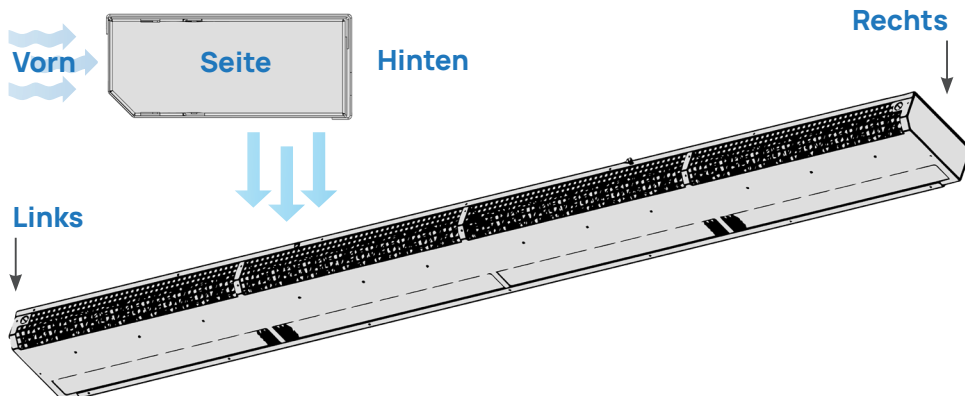

Montageplatte Compact